

HORIZONTALE JALOEZIEEN

VENETIAN
BLINDS





Inhoud

Inhoud	3	Visual comfort	15
Intro	4	Variozone	15
Lamellen	5	Duoflex	16
Lamelbreedtes	5	Top Down - Bottom up	17
Multivision	5	Privacy	18
Perforatiepatronen	5	Megaview	19
The designer in you	6	Ease of use	20
Ladderband	6	Monocommando ketting	20
Multicolor	7	Monocommando koord	21
Energy	8	Monocommando slingerstang	22
Duurzaamheid	8	Specials	23
Binnenklimaat en productiviteit	8	2in1	23
Visueel comfort	9	Frontfix	24
Thermisch comfort, Thermostop	10	Tussen glas	25
Lichtregeling, High mirror	10	Dakraam	26
Child safety	11	Geometrie	28
Koordbinder	11	Schuine zijde	28
Modellen	12	Motorisatie	30
Standaard	12	Elektrisch	30
Basix	12	Tilt Only	31
Flexline	13	Montagemogelijkheden	32
Classic	14	Montagesteun	32
		Onderlatfixeerbeugel	33
		Zijgeleiding /draaikiep	34

Copahome Horizontale jaloezieën

Deze collectie onderscheidt zich door :

- | Exclusief design
- | Beheersing van privacy en lichtinval
- | Duurzaamheid

Copahome helpt u bij het verenigen van design en functionaliteit. Zo creëert u de perfecte zonwering die voldoet aan al uw persoonlijke wensen.



Lamelbreedtes

Copahome aluminium lamellen zijn kwalitatief, onderhoudsvriendelijk, kleurecht, isolerend en duurzaam.

- | Terugverende lamellen
- | Met warmte behandeld en verhard voor de allerbeste duurzaamheid

Met een diversiteit aan kleuren en lamelbreedtes is voor elk interieur een passende keuze verzekerd.

Lamellen zijn verkrijgbaar in vijf verschillende breedtes: 16 - 25 - 35 - 50 - 70 mm



Beheers het licht

Met Multivision geperforeerde lamellen kan schittering of extreem invallend licht vanuit verschillende richtingen flexibel beheerst worden. De verschillende perforatiepatronen dragen bij tot een optimale daglichtregeling. Zo kunt u in elke ruimte het gewenste zichtniveau bepalen en van buitenaf een uniform uiterlijk behouden qua kleur.



Optimaal licht

Copahome biedt zes verschillende perforatiepatronen. Deze perforatiepatronen vormen een ideale oplossing voor een goede en optimale daglichtregulering, zelfs bij direct zonlicht.

- | 8% (noordgerichte ramen)
- | 4% (oost-, zuid-, en westgerichte ramen)
- | 1/3 perforatie (3%)
- | 2/3 perforatie (6%)
- | Rocky
- | Triangle

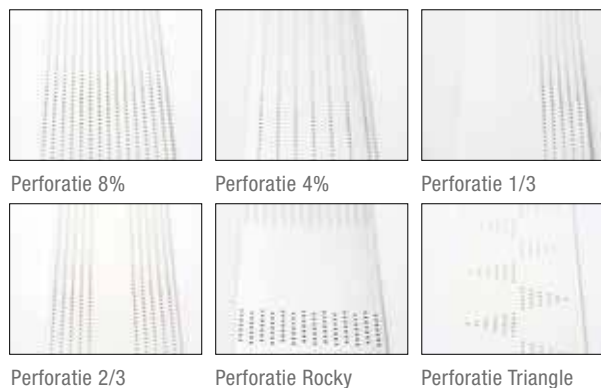

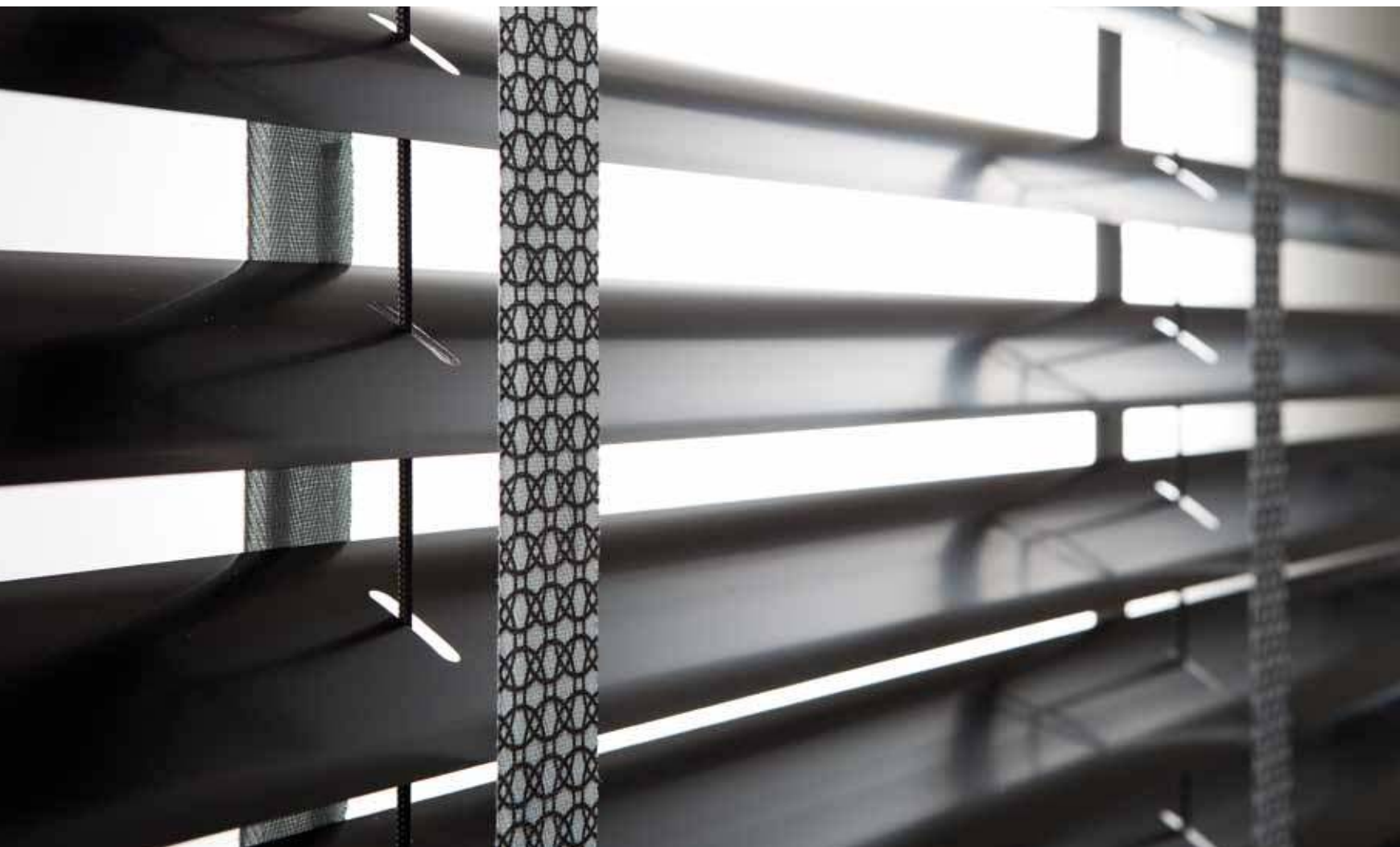

Creëer uw eigen look

Bij 35, 50 en 70 mm jaloezieën kunt u kiezen voor een subtiele of contrasterende ladderband in fraaie uni kleuren of met dessin. Verkrijgbaar in breedtes 25 en 38 mm.

TIP

Vermeld op uw bestelbon 'LT XX' waarbij XX staat voor één van de kleuren ladderband.



Ladderband 25 mm



Ladderband 38 mm

Kleur uw interieur

Met multicolor is het mogelijk om verschillende lamelkleuren in één jaloezie samen te brengen. Het volstaat om de scheiding op te geven aan de hand van de hoogte.

**enkel bij Flexline en Classic uitvoering.*

Toeslagen

Standaardprijs	+ 1 kleur	20% toeslag
Standaardprijs	+ 2 kleuren	40% toeslag
Standaardprijs	+ 3 kleuren	60% toeslag
Standaardprijs	+ 4 kleuren	80% toeslag
Standaardprijs	+ 5 kleuren	100% toeslag



Multicolor



TIP

Vermeld multicolor op uw bestelbon en maak een schets voor de kleurverdeling.

Recyclage voor een duurzame wereld

Copahome kiest voor een productieproces waarbij verminderde CO2 uitstoot en recyclage bijdragen tot een kleinere ecologische voetafdruk. Het gebruikte aluminium bestaat tot 95% uit gerecycleerde grondstoffen. Zo dragen we samen bij tot een beter leefmilieu voor de volgende generatie.

Comfort & productiviteit

Productiviteit

Door comfortabele werkplekken met de juiste daglichtinval te creëren, kan de productiviteit worden verhoogd en het verzuim verlaagd. Onderzoek naar het verband tussen daglicht en productiviteit toont aan dat de inval van daglicht, zonder schittering een productiviteitsverhoging van 4% oplevert.

Een goed ontworpen zon- en lichtregeling kan mensen in een gebouw een veel groter gevoel van comfort en welbehagen geven.

Met Copahome Horizontale jaloezieën verbetert u het binnenklimaat en bespaart u energie:

- | Door de hoeveelheid direct zonlicht die een ruimte binnendringt te reguleren, wordt de schittering beperkt en met horizontale jaloezieën wordt het zicht naar buiten niet gehinderd.
- | Horizontale jaloezieën bieden de mogelijkheid zelf te bepalen hoeveel daglicht er op een werkplek valt en voorkomen ongewenste schittering en weerspiegeling op beeldschermen.

Comfort

Een goed binnenklimaat bevordert het comfort:

- | Visueel comfort
- | Thermisch comfort
- | Akoestisch comfort
- | Luchtkwaliteit

Visueel comfort

Iedereen kijkt graag naar buiten. Weten wat voor weer het is en wat er buiten gebeurt, is belangrijk en zorgt voor een goed gevoel en een verhoging van de productiviteit.

Met horizontale jaloezieën kan u:

- | Het daglicht zodanig richten dat er productieve werkplekken ontstaan
- | Direct zicht geven op de omgeving buiten
- | De schittering op beeldschermen en andere weer spiegellende oppervlakken verminderen
- | De thermische belasting door invallende zonne-energie reguleren
- | De hoeveelheid, de lucht en de temperatuur ter plekke naar eigen goeddunken regelen





Thermisch comfort

Thermostop

De speciale Thermostoplamel is van een speciale coating voorzien op de holle kant. Hierdoor bedraagt de stralingswarmte slechts één derde van de normale waarde. (stralingswaarde 30%, in plaats van 90% bij een normale geschilderde lamel). De gecoate lamellen verhogen 's winters de thermische weerstand en verminderen in de zomer de warmte-overdracht.

Thermostop is verkrijgbaar bij 5 uni-gekleurde lamellen in 25 of 35 mm breedte, ideaal voor:

- | Dakramen
- | Ramen op zuidkant

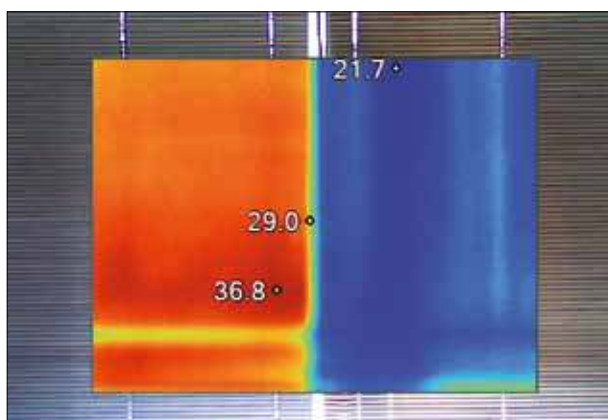

TIP

Hoe worden de thermostop lamellen gebruikt?

Bij mooi weer tuimelt u de lamellen met de thermostop zijde naar binnen (en dus met de lichte, reflecterende zijde naar buiten) om de warmte buiten te houden. Wanneer u de warmte binnen wenst te houden, tuimelt u de thermostop zijde naar buiten. Dit heeft een gunstig effect op uw energieverbruik.

Lichtregeling

High mirror

High mirror lamellen zijn aan de ene zijde bedekt met een laklaag (zwart of grijs) terwijl de andere zijde bekleed is met een weerspiegelende folie.

De combinatie van beide zijdes zorgt voor:

- | Minimalisering van zonnestraling
- | Optimale transmissie van het natuurlijke daglicht in het interieur
- | Beheersing van overmatige lichtschittering
- | Minder kunstlicht nodig



Verlichting draagt bij tot één van de grootste energieverbruikers in een gemiddeld kantoorgebouw. Het kiezen van de meest geschikte raambekleding helpt u bij het reduceren van uw energiekosten.

Koordbinder

Wanneer kinderen opgroeien, groeit ook hun nieuwsgierigheid naar de wereld rondom hen. We moeten ons bewust zijn dat dagdagelijkse voorwerpen, waaronder ook raambekleding, een bedreiging voor onze kinderen kunnen vormen. Daarom is het belangrijk de veiligheid van deze voorwerpen in onze leefomgeving te evalueren.

In overeenstemming met EN 13120 levert Copahome bij elke jaloezie een koordbinder uit. Wij raden u aan om deze steeds te gebruiken om incidenten te vermijden.

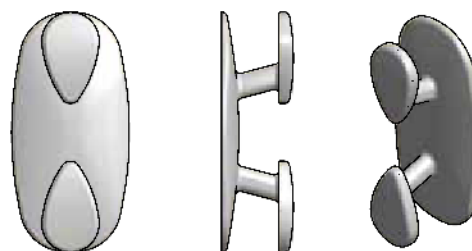

BasiX



16 mm

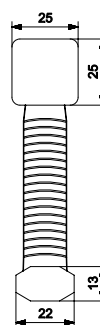

25 mm

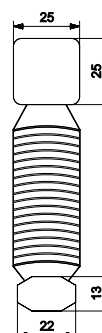

Kenmerken

- ┃ Transparante eindstukken
- ┃ Kleur bovenprofiel in bijpassende kleur
- ┃ Bediening koord / tilt rod
 - ┃ De koordrem garandeert een perfecte en directe hoogtebepaling
- ┃ Bedieningsoptie: 24V elektrische motor
- ┃ Maximale afmetingen koord / tilt rod
 - ┃ **16 mm** - br 270 cm x h 230 cm - 6 m²
 - ┃ **25 mm** - br 330 cm x h 300 cm - 6 m²
- ┃ Alle BasiX kleuren zijn badkamerkwaliteit
- ┃ Standaard geleverd met universele schaarsteun
- ┃ Steunen met meerprijs: zie prijslijst
- ┃ Montage opties
 - ┃ Onderlatfixeerbeugels (p. 33)
 - ┃ Zijgeleiding (p. 34)

Universeel
Schaarsteun 16-25 mm
ref. 110-2010-010



Flexline



16 mm

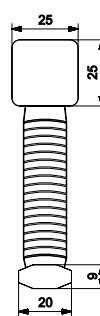

25 mm

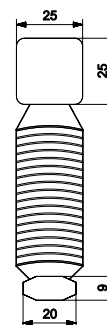

Kenmerken

- ┃ Onderdelen zijn kleur gecoördineerd aan lamelkleur
- ┃ Kleur bovenprofiel in kleurcoördinatie
- ┃ Bediening koord / tilt rod
 - ┃ De koordrem garandeert een perfecte en directe hoogtebepaling
 - ┃ Slipkoppeling (beveiliging tegen overdraaien)
- ┃ Bedieningsoptie
 - ┃ 24V elektrische motor
 - ┃ Tilt only (p. 31)
- ┃ Optie met handgreep (ingespannen koord)



- ┃ Maximale afmetingen koord / tilt rod
 - ┃ **16 mm** - br 270 cm x h 230 cm - 6 m²
 - ┃ **25 mm** - br 330 cm x h 300 cm - 6 m²
- ┃ Maximale afmetingen handgreep
 - ┃ **16 mm** - br 150 cm x h 200 cm - 2 m²
 - ┃ **25 mm** - br 150 cm x h 200 cm - 2 m²
- ┃ Alle kleuren zijn badkamerkwaliteit
- ┃ Standaard geleverd met universele schaarsteun
- ┃ Steunen met meerprijs: zie prijslijst
- ┃ Montage opties
 - ┃ Onderlatfixeerbeugels (p. 33)
 - ┃ Zijgeleiding (p. 34)

Universeel
Schaarsteun 16-25 mm
ref. 110-2010-010



Classic

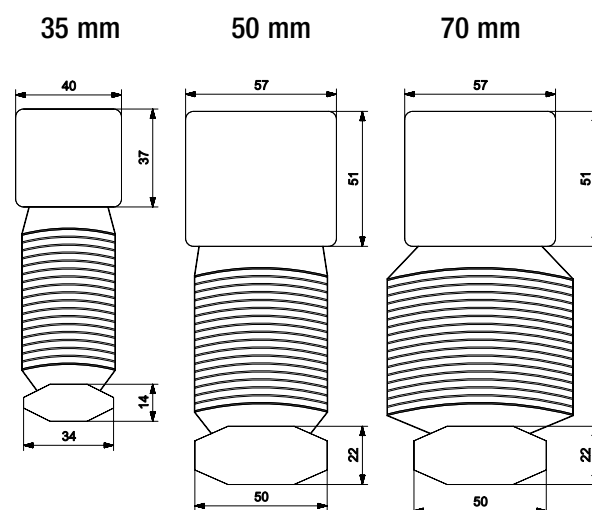

Kenmerken

- ┃ Transparante eindstukken
- ┃ Kleur bovenprofiel in bijpassende kleur (zie stalen)
- ┃ Bediening koord / koord of koord / tilt rod (geanodiseerd aluminium)
 - ┃ De koordrem garandeert een perfecte en directe hoogtebepaling
- ┃ Bedieningsopties: 220V elektrische motor
- ┃ Maximale afmetingen:
 - ┃ **35 mm** - br 450 cm x h 300 cm - 9 m²
 - ┃ **50 mm** - br 500 cm x h 400 cm - 12,5 m²
 - ┃ **70 mm** - br 450 cm x h 300 cm - 9 m²
- ┃ Optie met ladderband niet mogelijk bij motorisatie en monocommando
- ┃ Alle kleuren zijn badkamerkwaliteit
- ┃ Standaard geleverd met universele schaarsteen
- ┃ Steunen met meerprijs: zie prijslijst
- ┃ Montage opties
 - ┃ Onderlatfixeerbeugels (p. 33)
 - ┃ Zijgeleiding (p. 34)

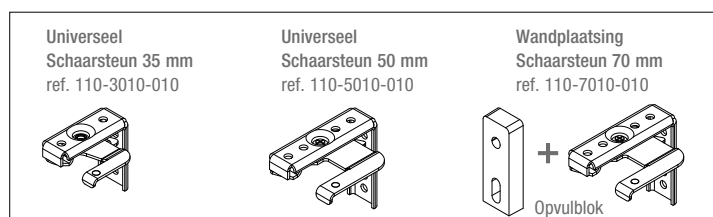

Variozone

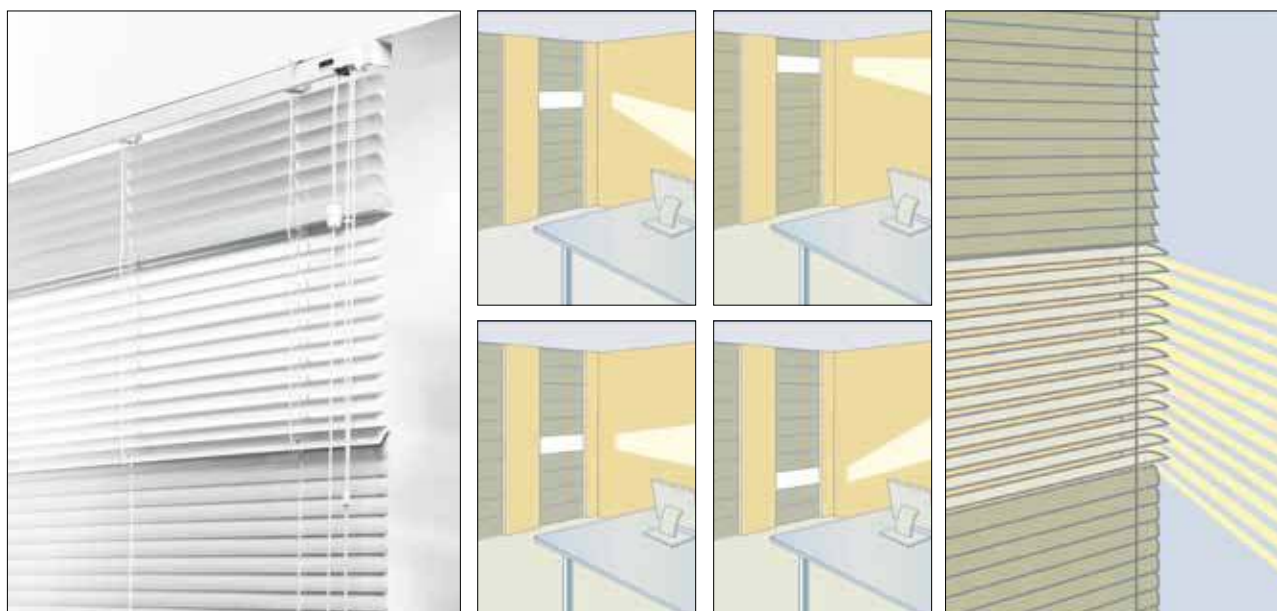

Variozone Jaloezieën zijn voorzien van een uniek, gepatenteerde mechaniek, waarmee elk segment van de jaloezie open of dicht kan. Het bovenste segment bevat steeds 9 lamellen, de daarop volgende segmenten steeds 12 lamellen. Het aantal segmenten in de jaloezie is onbeperkt. De ultieme oplossing voor flexibele lichtinstelling en ideaal voor badkamers, ramen aan de straatkant of kantoren. Een perfecte oplossing voor ruimtes waar een goed evenwicht tussen inkijk en lichtinval gewenst is.

Kenmerken

- ┃ Flexline 25 mm (p. 13)
- ┃ Bediening steeds koord / tuimelketting
 - ┃ Keuze uit wit - crème - lichtgrijs of donkerbeige
 - ┃ Ketting hoogte is steeds 75% van producthoogte
 - ┃ Ketting frontaal
- ┃ Geen motorisatie mogelijk
- ┃ Maximale afmetingen
 - ┃ **25 mm** - br 200 cm x h 300 cm - 4 m²
- ┃ Minimale hoogte 135 cm
- ┃ Onderste segment hoogte minimaal 38 cm
- ┃ Standaard geleverd met universele steun

Universeel
Schaarsteun 16-25 mm
ref. 110-2010-010



Duoflex



Voor werkplekken met beeldschermen kan gekozen worden voor Duoflex Jaloezieën. Deze jaloezie bestaat steeds uit 2 segmenten, die afzonderlijk van elkaar kunnen geopend worden. Op deze manier regelt u zelf uw privacy en lichtinval. Ideaal voor een werkplek bij het raam.

Kenmerken

- ▮ Flexline 25 mm (p. 13)
- ▮ Classic 35-50 en 70 mm (p.14)
- ▮ Bediening Flexline koord / tilt rod
- ▮ Bediening Classic koord / koord
- ▮ Bediening voor 70 mm optioneel koord / tilt rod
- ▮ Geen ladderband mogelijk
- ▮ Standaard geleverd met universele steun
- ▮ Steunen met meerprijs: zie prijslijst
- ▮ Montage opties
 - ▮ Onderlatfixeerbeugels (p. 33)
 - ▮ Zijgeleiding (p. 34)
- ▮ Maximale afmetingen
 - ▮ **25 mm** - br 330 cm x h 300 cm - 6 m²
 - ▮ **35 mm** - br 450 cm x h 300 cm - 9 m²
 - ▮ **50 mm** - br 500 cm x h 400 cm - 12,5 m²
 - ▮ **70 mm** - br 450 cm x h 300 cm - 9 m²

Vermeld Duoflex op uw bestelbon en maak een schets voor segmentverdeling.

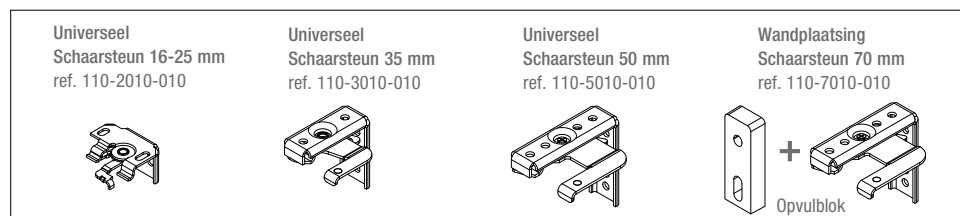

Top down - Bottom up

Handgreep



Draaiknop

Copahome introduceert de veelzijdige top down / bottom up jaloezie. Zowel de boven- als onderlat kunnen naar elke gewenste hoogte worden verplaatst door middel van een transparante handgreep. Daardoor kunt u het door u gewenste deel van het raam afdekken. Door middel van de draaiknop op de bovenrail kan u de lamellen verstellen en zo de gewenste lichtinval bepalen.

Kenmerken

- Flexline 16-25 mm (p. 13)
- Bediening draaiknop / handgreep
- Draaiknop voor wentelen lamellen
- Handgreep voor optrekken/neerlaten
- Steeds ingespannen met spanschoentjes
- Tussen bovenprofiel en 1ste lamel zit 5 mm opening
- Ook voor draaikiep ramen (helling tot 15°)
- Maximale afmetingen
 - | **16 mm** - br 142 cm x h 230 cm - 2 m²
 - | **25 mm** - br 150 cm x h 250 cm - 9 m²
- Montage in de dag of in glaslat
- **Opgelet!** Bij plaatsing op hoogte: de draaiknop bovenaan is steeds manueel te bedienen

Privacy

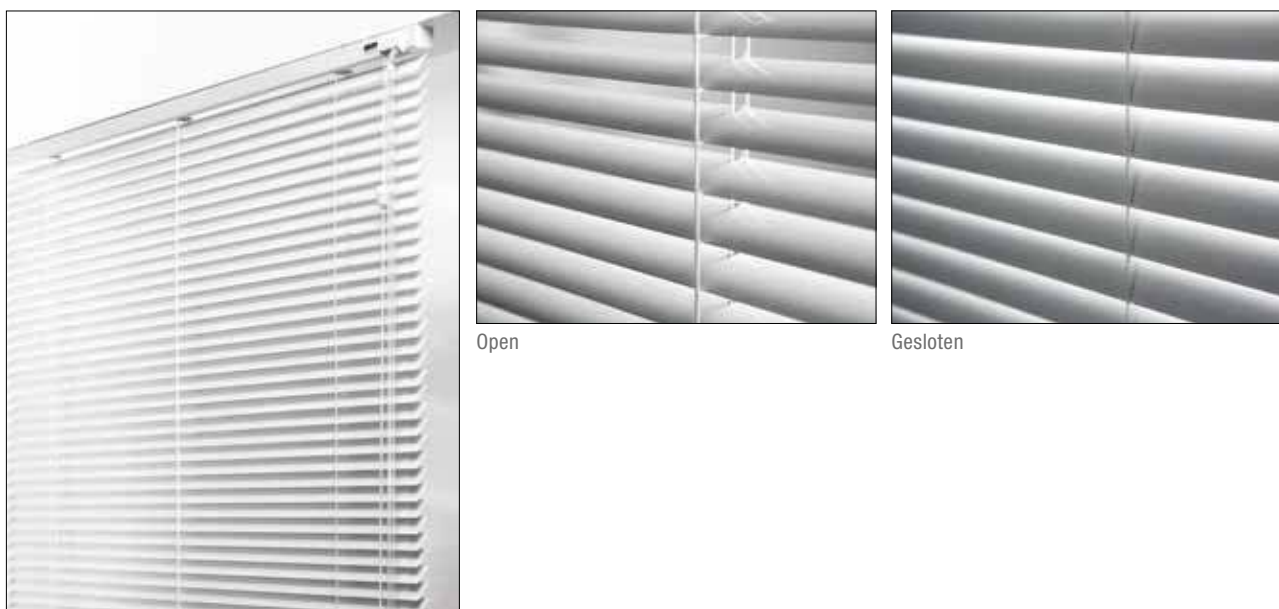

Kenmerken

- | Flexline 25 mm (p. 13)
- | De koordgaatjes zijn achteraan de lamel voorzien ipv centraal
- | Beperkte lichtinval in gesloten toestand (geen zichtbare gaatjes)
- | Bediening koord / tilt rod
- | Geen motorisatie mogelijk
- | Geen ladderband mogelijk
- | Maximale afmetingen
 - | **25 mm** - br 330 cm x h 300 cm - 6 m²
- | Standaard geleverd met universele steun
- | Steunen met meerprijs: zie prijslijst
- | Montage opties
 - | Onderlatfixeerbeugels (p. 33)
 - | Zijgeleiding (p. 34)

Schaarsteun 16-25 mm
ref. 110-2010-010



Megaview

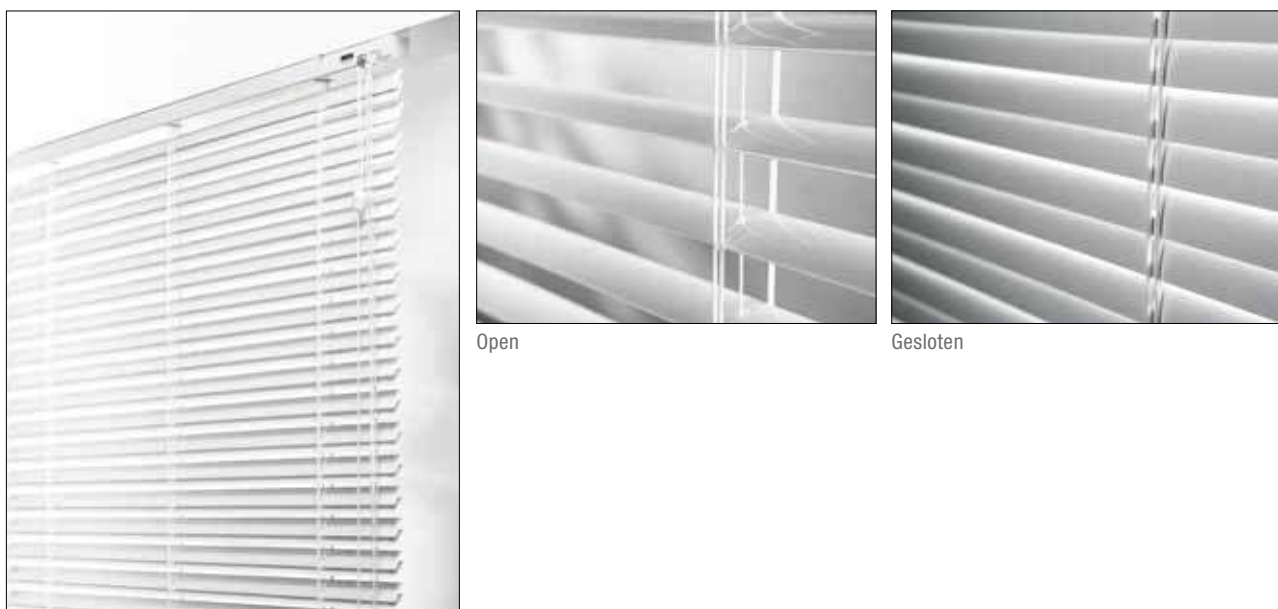

Deze jaloezieën bieden u een extra uitzicht en extra privacy. De jaloezieën sluiten op dezelfde manier als een standaard 25 mm jaloezie. Wanneer u ze opent, heeft u 200% zicht naar buiten toe. Wanneer u de lamellen openkantelt, tilt iedere lamel de onderliggende op. Zo krijgt u in openstaande positie een 50 mm effect maar behoudt u de privacy van 25 mm in gesloten toestand.

Kenmerken

- Flexline 25 mm (p. 13)
- Bediening koord / tilt rod
 - ┆ Slipkoppeling (beveiliging tegen overdraaien)
 - ┆ De koordrem garandeert een perfecte en directe hoogtebepaling
- Variozone lamellen zijn voorzien van een dubbele ladderkoord
- Maximale afmetingen
 - ┆ **25 mm** - br 330 cm x h 300 cm - 4 m²
- Standaard geleverd met universele steun
- Steunen met meerprijs: zie prijslijst
- Montage opties
 - ┆ Onderlatfixeerbeugels (p. 33)
 - ┆ Zijgeleiding (p. 34)

Schaarsteun 16-25 mm
ref. 110-2010-010



Monocommando ketting



Kenmerken

- ┃ Flexline 16 - 25 mm (p. 13)
- ┃ Bedieningsketting
 - ┃ Zowel tuimel als optrek functie verzameld in 1 eindloze ketting
 - ┃ Ketting verkrijgbaar in wit, lichtgrijs, donkergrijs of zwart
 - ┃ Kettinglengte is steeds 75% afgewerkte hoogte
- ┃ Maximale afmetingen
 - ┃ **16 mm** - br 270 cm x h 230 cm - 6 m²
 - ┃ **25 mm** - br 330 cm x h 300 cm - 6 m²
- ┃ Tussen profiel en eerste lamel zit 5 mm speling
- ┃ Standaard geleverd met universele steun
- ┃ Steunen met meerprijs: zie prijslijst
- ┃ Montage opties
 - ┃ Onderlatfixeerbeugels (p. 33)
 - ┃ Zijgeleiding (p. 34)

Schaarsteun 16-25 mm
ref. 110-2010-010



Monocommando koord



Kenmerken

- ┃ Classic 35 - 50 - 70 mm (p. 14)
- ┃ Geen ladderband mogelijk
- ┃ Bedieningskoord
 - ┃ Zowel tuimel als optrek functie verzameld in 1 eindloos koord
 - ┃ Koord verkrijgbaar in wit, crème, lichtgrijs of donker beige
 - ┃ Koord is standaard frontaal (optie zijdelings)
 - ┃ Koordlengte is steeds 75% van de afgewerkte hoogte
- ┃ **Opgelet:** bij zijdelings koord zijn de lamellen smaller dan het bovenprofiel (circa 2 cm)!
- ┃ Maximale afmetingen
 - ┃ **35 mm** - br 400 cm x h 300 cm - 10 m²
 - ┃ **50 mm** - br 330 cm x h 300 cm - 10 m²
 - ┃ **70 mm** - br 400 cm x h 300 cm - 10 m²
- ┃ Tussen profiel en eerste lamel zit 5 mm speling
- ┃ Standaard geleverd met universele steun

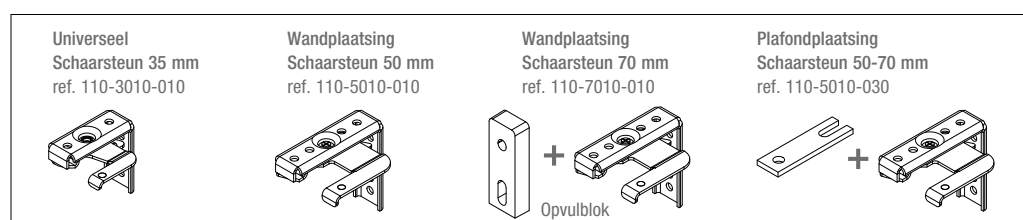

Monocommando slingerstang



Vaste slingerstang



Afnembare slingerstang

Kenmerken

- ▮ Flexline 16 - 25 mm (p. 13)
- ▮ Classic 35 - 50 - 70 mm (p. 14)
- ▮ Geen ladderband mogelijk
- ▮ Bediening slingerstang
 - ▮ Zowel tuimel als optrek functie verzameld in 1 stang
 - ▮ Stang verkrijgbaar in geanodiseerd alu (standaard) of wit
 - ▮ Stang steeds frontaal
 - ▮ Afnembare of vaste slingerstang
 - ▮ De hoogte van de stang bedraagt circa 75% van de afgewerkte hoogte
- ▮ Maximale afmetingen
 - ▮ **16 mm** - br 270 cm x h 230 cm - 6 m²
 - ▮ **25 mm** - br 330 cm x h 300 cm - 6 m²
 - ▮ **35 mm** - br 330 cm x h 300 cm - 10 m²
 - ▮ **50 mm** - br 500 cm x h 400 cm - 10 m²
 - ▮ **70 mm** - br 330 cm x h 300 cm - 10 m²
- ▮ Tussen profiel en eerste lamel zit 5 mm speling
- ▮ Standaard geleverd met universele steun
- ▮ Steunen met meerprijs: zie prijslijst
- ▮ Montage opties
 - ▮ Onderlatfixeerbeugels (p. 33)
 - ▮ Zijgeleiding (p. 34)

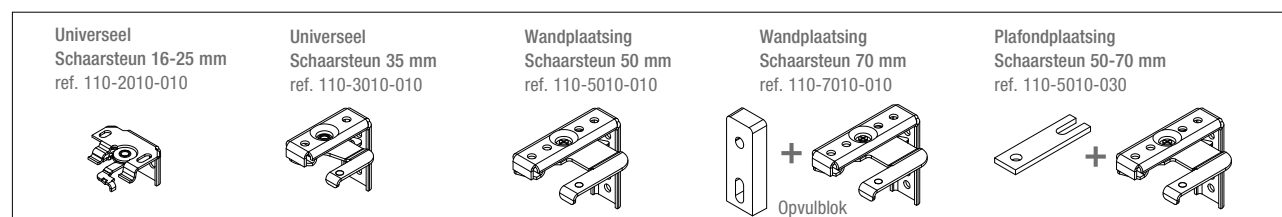

2 in 1 bovenprofiel



Kenmerken

- ┆ Flexline 16 - 25 mm (p. 13)
 - ┆ 2 jaloeziën in 1 bovenprofiel met afzonderlijke bediening per jaloezie
 - ┆ Optie: 1 doorlopende as voor beide jaloezieën
 - ┆ Jaloezieën tuimelen gelijk
 - ┆ Jaloezieën trekken afzonderlijk op
 - ┆ Bediening aan één zijde
 - ┆ Enkel mogelijk bij gelijke hoogtes
 - ┆ Bediening koord/ tuimelstag
 - ┆ De koordrem garandeert een perfecte en directe hoogtebepaling
 - ┆ Slipkoppeling (beveiliging tegen overdraaien)
 - ┆ Bedieningsoptie
 - ┆ 24V elektrische motor
 - ┆ Tilt only
- ┆ Maximale afmetingen
 - ┆ **16 mm** - br 270 cm x h 230 cm - 6 m²
 - ┆ **25 mm** - br 330 cm x h 300 cm - 6 m²
 - ┆ Minimum breedte is 54 cm t.t.z. 2 jaloezieën van 27 cm
- ┆ Ruimte tussen 2 jaloezieën is standaard 1cm
- ┆ Geschikt voor raam /deur combinaties
- ┆ Standaard geleverd met universele steun
- ┆ Steunen met meerprijs: zie prijslijst
- ┆ Montage opties
 - ┆ Onderlatfixeerbeugels (p. 33)
 - ┆ Zijgeleiding (p. 34)

Universeel
Schaarsteun 16-25 mm
ref. 110-2010-010



Frontfix



Frontfix biedt de meest functionele oplossing voor montage in de glaslijst.
De jaloezie lijkt geïntegreerd en geeft uw raam een stijlvolle afwerking

Kenmerken

- | Flexline 16 - 25 mm (p. 13)
- | Ook voor draaikiep ramen (helling tot 15°)
- | Kleur afdekkoof: wit (standaard) of grijs (ral 7040)
- | Afdekkoof is 60 mm hoog
- | Inbouwdiepte 18 mm
- | De lamellen worden steeds geproduceerd op de glasmaat breedte min 2 mm
- | De koof is per zijde 4,3 cm langer dan de lamellen
- | Altijd glasmaat opmeten
- | Bedieningsketting
 - | Ketting zijdelings
 - | Lamellen smaller als afdeklaf
- | Maximale afmetingen
 - | **16 mm** - br 200 cm x h 230 cm - 2 m²
 - | **25 mm** - br 200 cm x h 250 cm - 2 m²
- | Montage in de glaslat
- | **Opgelet!** Prijsbepaling = glasmaat afmetingen

Tussen glas



Horizontale jaloezieën kunnen tussen twee ramen worden geplaatst en zo fungeren als scheidingswanden. Praktisch is dit vooral aanwendbaar in openbare gebouwen waar er nood is aan het creëren van meer privacy. Bovendien blijven de jaloezieën proper, en zijn zo ideaal voor gebouwen in de zorgsector waar aan strenge hygiënische eisen moet worden voldaan.

Kenmerken

- Flexline 16 - 25 mm (p. 13)
- Ruimte tussen glas moet minimaal 35 mm bedragen
- Bedieningsmogelijkheden
 - ┆ Draaiknop voor oriëntatie van de lamellen
 - ┆ Flexibele draaistang
- Maximale afmetingen
 - ┆ **16 mm** - br 270 cm x h 230 cm - 4 m²
 - ┆ **25 mm** - br 330 cm x h 300 cm - 4 m²
- Montage tussen glas

Dakraam



Kenmerken

- ▮ Flexline 25 mm (p. 13)
- ▮ Montage in cassette (aluminium)
- ▮ Bediening draaiknop
 - ▮ Openen / sluiten aan onderlat met greep
 - ▮ Tuimelen met draaiknop bevestigd op de cassette
 - ▮ Opgepast bij plaatsing op hoogte! Cassette is steeds handmatige bediening!
- ▮ bedieningsoptie
 - ▮ Tilt only (p. 31)
- ▮ Alle kleuren zijn badkamerkwaliteit
- ▮ Afmetingen vanaf 90cm breedte 1 extra spankabel
- ▮ Montage in de dag
- ▮ Beschikbaar voor model Velux - Roto en Fakro

TIP

**Contacteer ons voor andere Velux - Fakro of Roto mogelijkheden.
Vermeld op uw bestelbon duidelijk het merk en type dakraam.**

Dakraam



Vanaf april 2013

Sponning		Type			Frontmaat	
Velux	6°	GGL 425	P25		775	312
Velux	6°	GGL 9	C01	101	383	460
Velux	6°	GGL 601	S01		973	460
Velux	6°	GGL 102	C02		383	540
Velux	6°	GGL 6	C04	104	383	740
Velux	6°	GGL 204	F04		493	740
Velux	6°	GGL 1	M04	304	613	740
Velux	6°	GGL 7	U04	804	1173	740
Velux	6°	GGL 5	F06	206	493	940
Velux	6°	GGL 14	M06	306	613	940
Velux	6°	GGL 406	P06		775	940
Velux	6°	GGL 4	S06	606	973	940
Velux	6°	GGL 2	M08	308	613	1160
Velux	6°	GGL 408	P08		775	1160
Velux	6°	GGL 10	S08	608	973	1160
Velux	6°	GGL 8	U08	808	1173	1160
Velux	6°	GGL 13	M10	310	613	1362
Velux	6°	GGL 3	P10	410	775	1362
Velux	6°	GGL 610	S10		973	1362
Velux	6°	GGL 3	P10	410	775	1362
Velux	6°	GGL 610	S10		973	1362

Sponning		Type		Frontmaat	
Velux	6°	GGL CK02		380	590
Velux	6°	GGL CK04		380	790
Velux	6°	GGL CK06		380	990
Velux	6°	GGL FK06		490	990
Velux	6°	GGL FK08		490	1210
Velux	6°	GGL MK04		610	790
Velux	6°	GGL-GPL MK06		610	990
Velux	6°	GGL-GPL MK08		610	1210
Velux	6°	GGL MK12		610	1612
Velux	6°	GGL-GPL PK06		772	990
Velux	6°	GGL-GPL PK08		772	1210
Velux	6°	GGL-GPL PK10		772	1412
Velux	6°	GGL-GPL SK08		970	1210

Schuine zijde



Goed meten

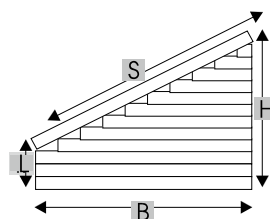

H = grootste hoogte

h = kleinste hoogte

B = basis breedte

S = schuine zijde

Formule A = hellingshoek

$\frac{(H-h)}{2}$

2

A = tg-1

- Min. 45° hellend
- Max. 80° hellend

Kenmerken

- ┃ Flexline 16 - 25 mm (p. 13)
- ┃ Positie van bovenprofiel of onderlat tussen 80-45°
- ┃ Kan opgetrokken worden tot aan schuine zijde (laagste punt)
- ┃ Bediening koord / tilt rod
 - ┃ De koordrem garandeert een perfecte en directe hoogtebepaling
 - ┃ Slipkoppeling (beveiliging tegen overdraaien)
- ┃ Bedieningskoord / tuimelstang aan kortste zijde
- ┃ Geen motorisatie mogelijk
- ┃ Maximale afmeting
 - ┃ **16 mm** - br 150 cm x h 230 cm - 3,5 m²
 - ┃ **25 mm** - br 150 cm x h 300 cm - 4,5 m²
- ┃ Alle kleuren zijn badkamerkwaliteit
- ┃ Montage in of op de dag

Opgelet: prijs op aanvraag



Elektrisch



In een interieur waar ramen steeds hoger en breder worden kan u voor een optimaal comfort kiezen voor een volledig elektrische bediening. Zowel het kantelen van de lamellen als het optrekken en neerlaten van de jaloezie gebeurt dan door een druk op de knop. Het systeem wordt gevoed door een ingebouwde elektromotor die gestuurd wordt door een schakelaar, groepsbediening of afstandsbediening.

Kenmerken

- Basix 16 - 25 mm 24 V
 - Flexline 16 - 25mm 24V
 - Tot 4 m² eindmotor
 - Vanaf 4 m² middenmotor
 - Kabel grijs/wit
 - Classic 35-50 en 70 mm 220V
 - 35 mm is steeds met eindmotor
 - 50 & 70 mm is steeds met middenmotor
 - Kabel wordt links of rechts langs de bak naar een kant geleid
 - Eindstop zichtbaar
 - Geen ladderband mogelijk
 - Maximale afmetingen
 - 16 mm** - br 270 cm x h 230 cm - 5 m²
 - 25 mm** - br 330 cm x h 300 cm - 5 m²
 - 35 mm** - br 400 cm x h 300 cm - 6 m²
 - 50 mm** - br 500 cm x h 400 cm - 18 m²
 - 70 mm** - br 400 cm x h 300 cm - 6 m²

TIP

**Met een elektrische bediening met zonnecel beschermt u uw interieur tegen verkleuring van de zon.
Met een elektrische bediening met tijdschakelaar programmeert u de jaloezie volgens uw leefgewoontes.
Daarenboven ontmoedigt het inbraak want u bent als het ware altijd thuis.**

Tilt only



Kenmerken

- l Flexline 16 - 25 mm (p. 13)
- l Infrarood
- l 2 kanaalszender (grijs)
- l 8 meter bereik met zender
- l Externe batterijhouder AAA batterijen (wit)

De afstandsbediening laat de lamellen elektrisch kantelen
Het koord voor op- en neerhalen blijft behouden.

- l Maximale afmetingen
 - l **16 mm** - br 270 cm x h 230 cm - 6 m²
 - l **25 mm** - br 330 cm x h 300 cm - 6 m²

TIP

Contacteer ons voor meer info over motorisatie mogelijkheden.

Montagesteun



Kenmerken

- Basix 16 - 25 mm (p. 12)
- Flexline 16 - 25 mm (p. 13)

Om een jaloezie te fixeren op een kunststof of aluminium raam kunnen speciale steunen besteld worden. Door middel van een inbusschroef wordt de steun op het raam geklemd, dus zonder boorgaten of beschadiging. De montagesteun is altijd wit.

Onderlatfixeerbeugel



Kenmerken

- I Basix 16 - 25 mm (p. 12)
- I Flexline 16 - 25 mm (p. 13)
- I Classic 35 - 50 - 75 mm (p. 14)

Wanneer u de jaloezie voornamelijk wil kantelen is de onderlatfixering een goede en goedkope oplossing. Door middel van een fixeerpen en een beugel kan de onderlat van de jaloezie worden vastgezet op of in het kozijn.

TIP

Onderlatfixering is te adviseren in gevallen waarbij de jaloezie niet vaak wordt opgetrokken.
De ideale oplossing voor draaikiepramen of -deuren.

Zijgeleiding / draaikiep



Kenmerken

- Basix 16 - 25 mm
- Flexline 16 - 25 mm (p. 13)
- Classic 35 - 50 - 75 mm

Voor gebruik op deuren of draai-kiepramen, of voor gebruik in tochtige omgevingen. De spankabel loopt door de uiteinden van de lamellen en is bevestigd aan het bovenprofiel en aan de onderlijst van het raam. Door de kabelgeleiding blijft de jaloezie strak tegen raam of deur bevestigd. De jaloezie kan gemakkelijk op en neer gehaald worden. Montage in of op de dag mogelijk.









	Basix		Flexline		Classic		
Lamelbreedte	16 mm	25 mm	16 mm	25 mm	35 mm	50 mm	70 mm
ladderkoord	standaard	standaard	standaard	standaard	standaard	standaard	standaard
ladderband	-	-	-	-	✓	✓	✓
Aantal koorden - Standaard uitvoering							
2 optrekkoorden	300-620 mm	300-900 mm	300-620 mm	300-1020 mm	300-1700 mm	300-1220 mm	450-900 mm
3 optrekkoorden	621-1020 mm	901-1500 mm	621-1020 mm	1021-1420 mm	1701-2400 mm	1221-2120 mm	901-1500 mm
4 optrekkoorden	1021-1420 mm	1501-2100 mm	1021-1420 mm	1421-1820 mm	2401-3100 mm	2121-3020 mm	1501-2200 mm
5 optrekkoorden	1421-1820 mm	2101-2700 mm	1421-1820 mm	1821-2220 mm	3101-3800 mm	3021-3920 mm	2201-2800 mm
6 optrekkoorden	1821-2700 mm	2701-3300 mm	1821-2700 mm	2221-3300 mm	3801-4000 mm	3921-4000 mm	2801-3400 mm
7 optrekkoorden	-	-	-	-	4001-4500 mm	4001-4500 mm	3401-4000 mm
Aantal steunen							
2 steunen	vanaf 320 mm	vanaf 320 mm	vanaf 320 mm	vanaf 320 mm	vanaf 360 mm	vanaf 500 mm	vanaf 700 mm
3 steunen	vanaf 1500 mm	vanaf 1500 mm	vanaf 1500 mm	vanaf 1500 mm	vanaf 1500 mm	vanaf 1500 mm	vanaf 1500 mm
4 steunen	vanaf 2500 mm	vanaf 2500 mm	vanaf 2500 mm	vanaf 2500 mm	vanaf 2500 mm	vanaf 2500 mm	vanaf 2500 mm
5 steunen	-	vanaf 3000 mm	-	vanaf 3000 mm	vanaf 3500 mm	vanaf 3500 mm	vanaf 3500 mm
6 steunen	-	vanaf 3300 mm	-	vanaf 3300 mm	vanaf 4500 mm	-	-
Afmetingen							
min. breedte	32 cm	32 cm	32 cm	32 cm	36 cm	45 cm	36 cm
max. breedte	270 cm	330 cm	270 cm	330 cm	450 cm	500 cm	450 cm
min. hoogte	20 cm	20 cm	20 cm	20 cm	20 cm	20 cm	20 cm
max. hoogte	230 cm	300 cm	230 cm	300 cm	300 cm	400 cm	300 cm
max. opp.	6 m ²	6 m ²	6 m ²	6 m ²	9 m ²	12,5 m ²	9 m ²
Montage							
bovenbak	staal 25/25 mm	staal 25/25 mm	staal 25/25 mm	staal 25/25 mm	staal 40/37 mm	staal 57/51 mm	staal 57/51 mm
onderlat	22/13 mm	22/13 mm	20/9 mm	20/9 mm	34/14 mm	50/22 mm	50/22 mm
standaard steun	schaarsteun	schaarsteun	schaarsteun	schaarsteun	schaarsteun	schaarsteun	schaarsteun
kleur steun	alu	alu	alu	alu	alu	alu	alu
afrek dagmaat	B10 x H10 mm	B10 x H10 mm	B10 x H10 mm	B10 x H10 mm	B10 x H10 mm	B10 x H10 mm	B10 x H10 mm
Pakkethoogte met ladderkoord*							
100 cm	7,5 cm	6,5 cm	7,5 cm	6,5 cm	7,5 cm	8 cm	8,7 cm
150 cm	9,5 cm	8 cm	9,5 cm	8 cm	9,2 cm	11 cm	9,6 cm
200 cm	11,5 cm	9,5 cm	11,5 cm	9,5 cm	10,5 cm	13 cm	10,5 cm
230 cm	13,2 cm	11 cm	13,2 cm	11 cm	12,5 cm	15 cm	11,5 cm
300 cm	-	12,5 cm	-	12,5 cm	14 cm	16 cm	12,2 cm
350 cm	-	-	-	-	-	18 cm	14 cm
400 cm	-	-	-	-	-	19 cm	14,9 cm
Pakkethoogte met ladderband*							
100 cm	-	-	-	-	10,5 cm	8 cm	9 cm
150 cm	-	-	-	-	15,8 cm	13 cm	11,5 cm
200 cm	-	-	-	-	21 cm	15 cm	12,5 cm
230 cm	-	-	-	-	26,3 cm	17 cm	13,5 cm
300 cm	-	-	-	-	31,5 cm	18 cm	14,2 cm
350 cm	-	-	-	-	-	20 cm	16 cm
400 cm	-	-	-	-	-	22 cm	17 cm

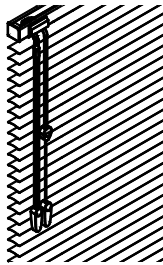

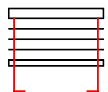

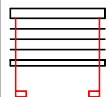





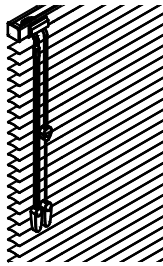

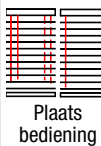
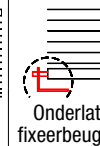
* approximatief

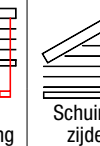
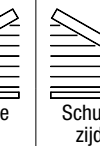
Lamelbreedte	Basix		Flexline		Classic		
	16 mm	25 mm	16 mm	25 mm	35 mm	50 mm	70 mm
ladderkoord	standaard	standaard	standaard	standaard	standaard	standaard	standaard
ladderband	-	-	-	-	✓	✓	✓
Bediening							
koord/tilt rod	standaard	standaard	standaard	standaard	✓	✓	✓
koord/koord	-	-	-	-	standaard	standaard	standaard
handgreep	-	-	✓	✓	-	-	-
monocontrol stang vast	-	-	✓	✓	✓	✓	✓
monocontrol stang afneembaar	-	-	✓	✓	✓	✓	✓
monocontrol eindloos ketting	-	-	✓	✓	-	-	-
monocontrol eindloos koord	-	-	-	-	✓	✓	✓
tilt only	-	-	✓	✓	-	-	-
elektrisch 24V	✓	✓	✓	✓	-	-	-
elektrisch 220V	-	-	-	-	✓	✓	✓
Bedieningszijde							
koord/tilt rod 1 zijde (LL of RR)	standaard	standaard	standaard	standaard	✓	✓	✓
koord/koord 1 zijde (LL of RR)	-	-	-	-	standaard	standaard	standaard
gesplitst (RL of LR)	-	-	✓	✓	✓	✓	✓
Toepassingen							
multicolor	-	-	✓	✓	✓	✓	✓
badkamer	standaard	standaard	standaard	standaard	standaard	standaard	standaard
privacy	-	-	-	✓	-	-	-
zijgeleiding	✓	✓	✓	✓	✓	✓	✓
onderlat fixeerbeugel	✓	✓	✓	✓	✓	✓	✓
montagesteun	✓	✓	✓	✓	-	-	-
dakraam	-	-	-	✓	-	-	-
variozone	-	-	-	✓	-	-	-
duoflex	-	-	-	✓	✓	✓	✓
top down/bottom up	-	-	✓	✓	-	-	-
megaview	-	-	-	✓	-	-	-
2 in 1 bovenbak	-	-	✓	✓	-	-	-
frontfix	-	-	✓	✓	-	-	-
tussenglas	-	-	✓	✓	-	-	-
geometrie	-	-	✓	✓	-	-	-

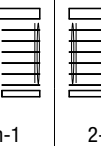
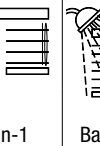
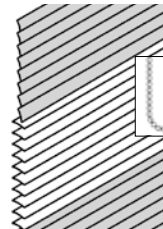
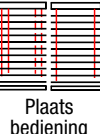
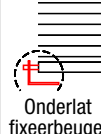
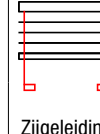
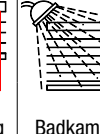
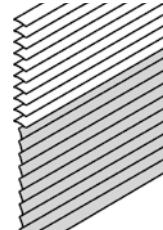

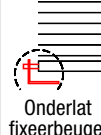
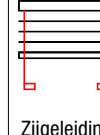
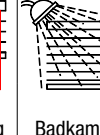
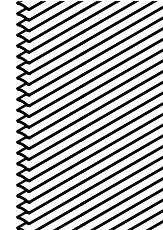

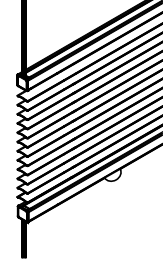
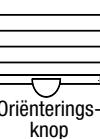





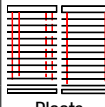
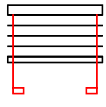

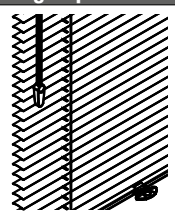
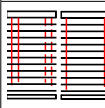
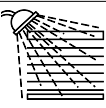
Afwijkende pakkethoogte	Variozone	Megaview
	Flexline 25 mm	Flexline 25 mm
100 cm	7,5 mm	6,5 mm
150 cm	9,5 mm	8,0 mm
200 cm	11,5 mm	9,5 mm
230 cm	13,2 mm	11,0 mm
300 cm	-	12,5 mm

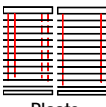
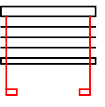
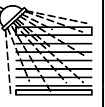
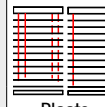
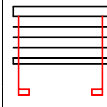
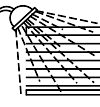
Standaard									
		Koord / Tilt rod							
		16 mm	32 cm < breedte < 270 cm	20 cm < hoogte < 230 cm	Max. opp. < 6 m ²				
		25 mm	32 cm < breedte < 330 cm	20 cm < hoogte < 300 cm	Max. opp. < 6 m ²				
		Montage: op de dag / in de dag							
		 Plaats bediening	 Onderlat fixeerbeugel	 Zijgeleiding	 Badkamer				
16 mm	BX100	LL/RR	BX102	BX101	X				
25 mm	BX200	LL/RR	BX202	BX201	X				
Gemotoriseerd - 24 V									
		Motorisatie 24V							
		16 mm	50,5 cm < breedte < 270 cm	20 cm < hoogte < 230 cm	Max. opp. < 5 m ²				
		25 mm	50,5 cm < breedte < 330 cm	20 cm < hoogte < 300 cm	Max. opp. < 5 m ²				
		Montage: op de dag / in de dag							
		 Zijgeleiding	 Badkamer						
16 mm	BXM100	BXM102	X						
25 mm	BXM200	BXM202	X						

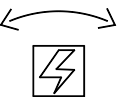
X = standaard

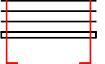
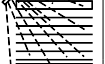
Standaard											
	Koord / Tilt rod										
	16 mm	32 cm < breedte < 270 cm				20 cm < hoogte < 230 cm			Max. opp. < 6 m ²		
	25 mm	32 cm < breedte < 330 cm				20 cm < hoogte < 300 cm			Max. opp. < 6 m ²		
Montage: op de dag / in de dag											
											
16 mm	F100	x	LL/RR-RL/LR	F102	F101	F130	F134	F110	F120	X	
25 mm	F200	x	LL/RR-RL/LR	F202	F201	F230	F234	F210	F220	X	
Variazone											
	Koord / Ketting (keuze uit wit, lichtgrijs, beige en crème)										
	25 mm	32 cm < breedte < 200 cm				130 cm < hoogte < 300 cm			Max. opp. < 4 m ²		
	Montage: op de dag / in de dag										
											
25 mm	FV200	L/R	FV202	FV201	X						
Duoflex											
	Koord / Tilt rod										
	25 mm	32 cm < breedte < 330 cm				20 cm < hoogte < 300 cm			Max. opp. < 6 m ²		
	Montage: op de dag / in de dag										
											
25 mm	FD200	LL/RR-RL/LR	FD202	FD201	X						
Privacy											
	Koord / Tilt rod										
	25 mm	40 cm < breedte < 330 cm				20 cm < hoogte < 300 cm			Max. opp. < 6 m ²		
	Montage: op de dag / in de dag										
											
25 mm	FP202		LL/RR-RL/LR								
Top down - Bottom up											
	Handgreep / Draaiknop										
	16 mm	27 cm < breedte < 142 cm				20 cm < hoogte < 230 cm			Max. opp. < 2 m ²		
	25 mm	27 cm < breedte < 150 cm				20 cm < hoogte < 250 cm			Max. opp. < 2 m ²		
Montage: in de dag / in glaslat											
											
16 mm	FTD100	L/R	X								
25 mm	FTD200	L/R	X								

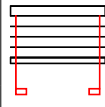









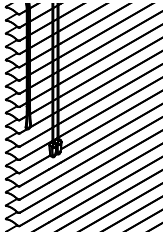







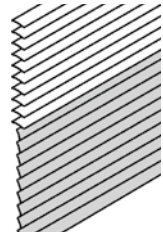





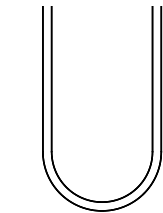





X = standaard

Ketting bediening - monocontrol (keuze uit wit, lichtgrijs, beige of crème)										
	16 mm	32 cm < breedte < 270 cm	20 cm < hoogte < 230 cm		Max. opp. < 6 m ²					
	25 mm	32 cm < breedte < 330 cm	20 cm < hoogte < 300 cm		Max. opp. < 6 m ²					
	Montage: op de dag / in de dag									
	Frontaal									
16 mm	FK100	L/R	FK101	X						
25 mm	FK200	L/R	FK201	X						
Handgreep bediening Tilt rod										
	16/25 mm	32 cm < breedte < 150 cm	20 cm < hoogte < 200 cm		Max. opp. < 2 m ²					
	Montage: op de dag / in de dag									
										
	16 mm	FH100	L/R	X						
25 mm	FH200	L/R	X							
Slingerstang bediening - monocontrol (keuze uit aluminium of wit)										
	16 mm	32 cm < breedte < 270 cm	20 cm < hoogte < 230 cm		Max. opp. < 6 m ²					
	25 mm	32 cm < breedte < 330 cm	20 cm < hoogte < 300 cm		Max. opp. < 6 m ²					
	Montage: op de dag / in de dag					Montage: op de dag / in de dag				
										
16 mm		FVS100	L/R	FVS101	X	16 mm	FAS100	L/R	FAS101	X
25 mm		FVS200	L/R	FVS201	X	25 mm	FAS200	L/R	FAS202	X
Gemotoriseerd Tilt only - 24 V										
	16 mm	32 cm < breedte < 270 cm	20 cm < hoogte < 230 cm		Max. opp. < 6 m ²					
	25 mm	32 cm < breedte < 330 cm	20 cm < hoogte < 300 cm		Max. opp. < 6 m ²					
	Montage: op de dag / in de dag									
										
16 mm	FT0100	L/R	FT0102	FT0101	X					
25 mm	FT0200	L/R	FT0202	FT0201	X					
Gemotoriseerd - 24 V										
	16 mm	50,5 cm < breedte < 270 cm	200 mm < hoogte < 230 cm		Max. opp. < 5 m ²					
	25 mm	50,5 cm < breedte < 330 cm	200 mm < hoogte < 300 cm		Max. opp. < 5 m ²					
	Montage: in de dag / op de dag									
										
16 mm	FM100	FM101	X							
25 mm	FM200	FM201	X							

X = standaard

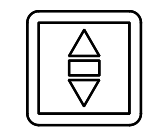
Tussenglas jaloezie									
	Draaiknop (enkel oriënteren)								
	16 mm	32 cm < breedte < 270 cm	200 mm < hoogte < 230 cm	Max. opp. < 4 m ²					
	25 mm	32 cm < breedte < 330 cm	200 mm < hoogte < 300 cm	Max. opp. < 4 m ²					
	Montage: tussen glas								
16 mm	FTG100	L/R	X						
25 mm	FTG200	L/R	X						
Tussenglas jaloezie									
	Koord / Flexibele draaistang (oriënteren)								
	16 mm	32 cm < breedte < 270 cm	200 cm < hoogte < 230 cm	Max. opp. < 4 m ²					
	25 mm	30 cm < breedte < 336 cm	200 cm < hoogte < 300 cm	Max. opp. < 4 m ²					
	Montage: tussen glas								
16 mm		LL/RR-RL/LR	X						
25 mm		LL/RR-RL/LR	X						
Megaview design									
	Koord / Tilt rod								
	Koord	32 cm < breedte < 330 cm	20 cm < hoogte < 300 cm	Max. opp. < 4 m ²					
	Montage: op de dag / in de dag								
25 mm	FMV200	X	LL/RR-RL/LR	FMV202	FMV201	X			
Frontfix (draai-kiepramen)									
	Ketting								
	16 mm	32 cm < breedte < 200 cm	20 cm < hoogte < 230 cm	Max. opp. < 2 m ²					
	25 mm	32 cm < breedte < 200 cm	20 cm < hoogte < 250 cm	Max. opp. < 2,5 m ²					
	Montage: in glaslat								
16 mm	FF100	L/R	X						
25 mm	FF200	R/L	X						
Dakraam									
	Handgreep / draaiknop								
	25 mm	30 cm < breedte < 120 cm	30 mm < hoogte < 160 cm	Max. opp. < 1,9 m ²					
	25 mm	FDR200	R/L	X	FDR250				

X = standaard

Standaard										
		Koord / koord (= standaard) - Koord / Tilt rod								
		35 mm	36 cm < breedte < 450 cm			20 cm < hoogte < 300 cm			Max. opp. < 9 m ²	
		Montage: op de dag / in de dag								
										
35 mm	Koord/koord	C300		LL/RR-RL/LR	C302	C301	X	Optie	X	
35 mm	Koord / tilt rod		C310	LL/RR-RL/LR	C312	C311	X	Optie	X	
Duoflex										
		Koord / koord								
		35 mm	36 cm < breedte < 450 cm			20 cm < hoogte < 300 cm			Max. opp. < 9 m ²	
		Montage: op de dag / in de dag								
										
35 mm	CD300		LL/RR-RL/LR	CD302	CD301	X	X			
Koord bediening - monocontrol										
		Eindloze koord								
		35 mm	56 cm < breedte < 400 cm			20 cm < hoogte < 300 cm			Max. opp. < 10 m ²	
		Montage: op de dag / in de dag								
										
35 mm		CK300		L/R	CK301	X	X			
35 mm			CK310	R/L	CK311	X	X			
Slingerstang bediening - monocontrol										
		Slingerstang (vast of afneembaar)								
		35 mm	56 cm < breedte < 330 cm			20 cm < hoogte < 300 cm			Max. opp. < 10 m ²	
		Montage: op de dag / in de dag								
										
35 mm	CVS300	Vast	R/L	CVS301	X	X				
35 mm	CAS300	Afneembaar	L/R	CAS301	X	X				
Gemotoriseerd - 230 V - monocontrol										
		Motorisatie 230 V								
		35 mm	60 cm < breedte < 400 cm			20 cm < hoogte < 300 cm			Max. opp. < 6 m ²	
		Montage: op de dag / in de dag								
										
35 mm	CM300		CM301	X	X					

X = standaard

Standaard										
		Koord / koord (= standaard) - Koord / Tilt rod								
		50 mm	45 cm < breedte < 500 cm				20 cm < hoogte < 400 cm		Max. opp. < 12,5 m ²	
		Montage: op de dag / in de dag								
		Koord/koord	Koord / tilt rod	Plaats bediening	Onderlat fixeerbeugel	Zijgeleiding	Ladderkoord	Ladderband	Badkamer	
50 mm	Koord/koord	C500		LL/RR-RL/LR	C502	C501	X	Optie	X	
50 mm	Koord / tilt rod		C510		C512	C511	X	Optie	X	
Duoflex										
		Koord / koord								
		50 mm	45 cm < breedte < 500 cm				20 cm < hoogte < 400 cm		Max. opp. < 12,5 m ²	
		Montage: op de dag / in de dag								
		Koord/koord	Plaats bediening	Onderlat fixeerbeugel	Zijgeleiding	Ladderkoord	Badkamer			
50 mm	Koord/koord	CD500	LL/RR-RL/LR	CD502	CD501	X	X			
Koord bediening										
		Eindloze koord								
		50 mm	60 cm < breedte < 330 cm				60 cm < hoogte < 300 cm		Max. opp. < 10 m ²	
		Montage: op de dag / in de dag								
		Frontale bediening	Zijdelingse bediening	Plaats bediening	Zijgeleiding	Ladderkoord	Badkamer			
50 mm		CK500		L/R	CK501	X	X			
50 mm			CK510	L/R	CK511	X	X			
Slingerstang bediening										
		Slingerstang (vast of afneembaar)								
		50 mm	60 cm < breedte < 500 cm				60 cm < hoogte < 400 cm		Max. opp. < 10 m ²	
		Montage: op de dag / in de dag								
		Plaats bediening	Zijgeleiding	Ladderkoord	Badkamer					
50 mm	Vast	CVS500	L/R	CVS501	X	X				
50 mm	Afneembaar	CAS500	L/R	CAS501	X	X				
Gemotoriseerd - 230 V										
		Motorisatie 230 V								
		50 mm	60 cm < breedte < 500 cm				40 cm < hoogte < 400 cm		Max. opp. < 18 m ²	
		Montage: op de dag / in de dag								
		Zijgeleiding	Ladderkoord	Badkamer						
50 mm	CM500	CM501	X	X						

X = standaard

Standaard										
		Koord / koord (= standaard) - Koord / Tilt rod								
		70 mm	36 cm < breedte < 450 cm			20 cm < hoogte < 300 cm		Max. opp. < 9 m ²		
		Montage: op de dag / in de dag								
70 mm	Koord/koord	C700		LL/RR-RL/LR	C702	C701	X	Optie	X	
70 mm	Koord / tilt rod		C710	LL/RR-RL/LR	C712	C711	X	Optie	X	
Duoflex										
		Koord / koord (= standaard) - Koord / Tilt rod								
		70 mm	36 cm < breedte < 450 cm			20 cm < hoogte < 300 cm		Max. opp. < 9 m ²		
		Montage: op de dag / in de dag								
70 mm	Koord/koord	CD700		LL/RR-RL/LR	CD702	CD701	X	X		
70 mm	Koord / tilt rod		CD710	LL/RR-RL/LR	CD712	CD711	X	X		
Koord bediening										
		Eindloze koord								
		70 mm	56 cm < breedte < 400 cm			20 cm < hoogte < 300 cm		Max. opp. < 10 m ²		
		Montage: op de dag / in de dag								
70 mm		CK700		R/L	CK701	X	X			
70 mm			CK710	L/R	CK711	X	X			
Slingerstang bediening										
		Slingerstang (vast of afneembaar)								
		70 mm	56 cm < breedte < 330 cm			20 cm < hoogte < 300 cm		Max. opp. < 10 m ²		
		Montage: op de dag / in de dag								
70 mm	Vast	CVS700	L/R	CVS701	X	X				
70 mm	Afneembaar	CAS700	L/R	CAS701	X	X				
Gemotoriseerd - 230 V										
		Motorisatie 230V								
		70 mm	60 cm < breedte < 400 cm			20 cm < hoogte < 300 cm		Max. opp. < 6 m ²		
		Montage: op de dag / in de dag								
70 mm	CM700	CM701	X	X						

X = standaard

Kwaliteit & garantie

Een vlotte combinatie van vakmanschap, technologie en het gebruik van hoogwaardige materialen brengen een unieke en duurzame raambekleding die perfect aansluit bij uw interieur.

Copahome verbindt zich ertoe binnen de garantieperiode materialen en fabricagefouten te herstellen, mits de plaatsing en de bediening uitgevoerd is volgens instructie. Herstellingen worden uitsluitend uitgevoerd in onze productieateliers.

Copahome geeft een garantie van 5 jaar, 2 jaar full garantie en de daaropvolgende 3 jaar geldt de garantie enkel op de vervanging van onderdelen (demontage, productietijd, installatiekosten, doek en transport vallen dan buiten de garantieregeling). Alle moedwillige beschadigingen als gevolg van ondeskundige montage, door verkeerde bediening en gevolgschade door personen, zijn uitgesloten. Vlekken vallen niet binnen garantie. De garantie is niet van toepassing bij verkleuring onder invloed van licht of warmte en vormverandering in vochtige ruimtes.

Om de kwaliteit van onze producten blijvend te verbeteren, hebben wij ons het recht voorbehouden om zonder voorafgaande kennisgeving onze producten te wijzigen. Copahome producten worden volgens uw bestelling op maat gemaakt en kunnen in geen geval worden teruggenomen.

Reiniging

Copahome Venetian blinds zijn zeer duurzaam. Door regelmatig af te stoffen met een zacht plumeau blijft uw Horizontale jaloezie lang mooi.

Voor een grondigere reiniging kan u een handstofzuiger op de laagste stand gebruiken. Let wel dat de zuigmond glad is, om krassen in de lamellen te voorkomen.

